

Справ. №

Подп. и дата

Инв. № дудл.

Взам. инв. №

Подп. и дата

Инв. № подл.

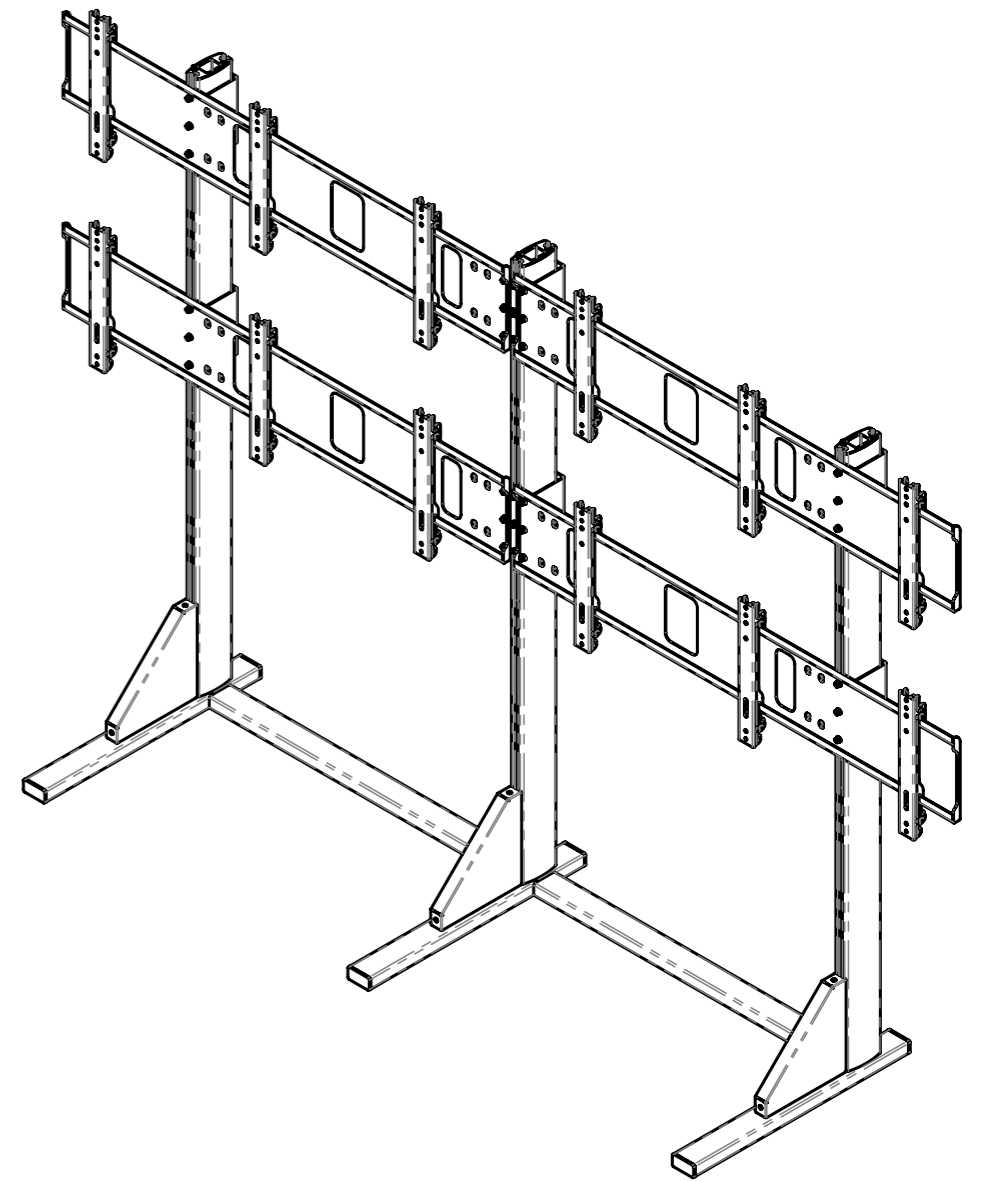
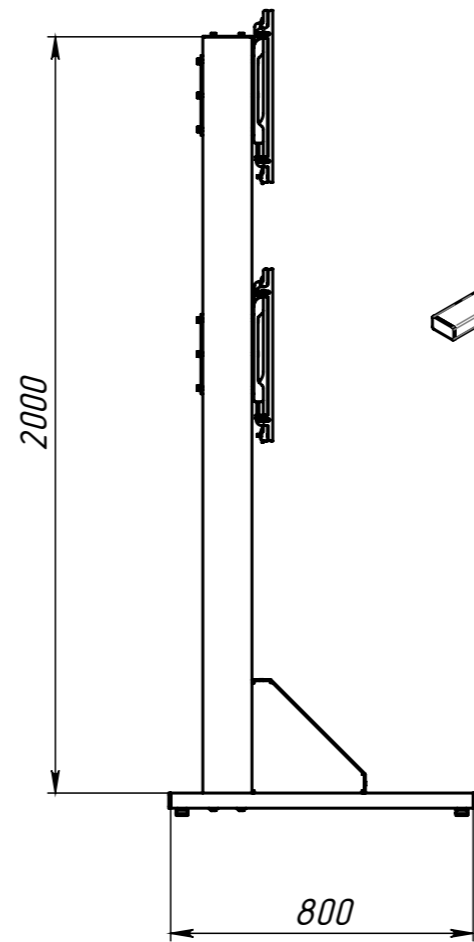
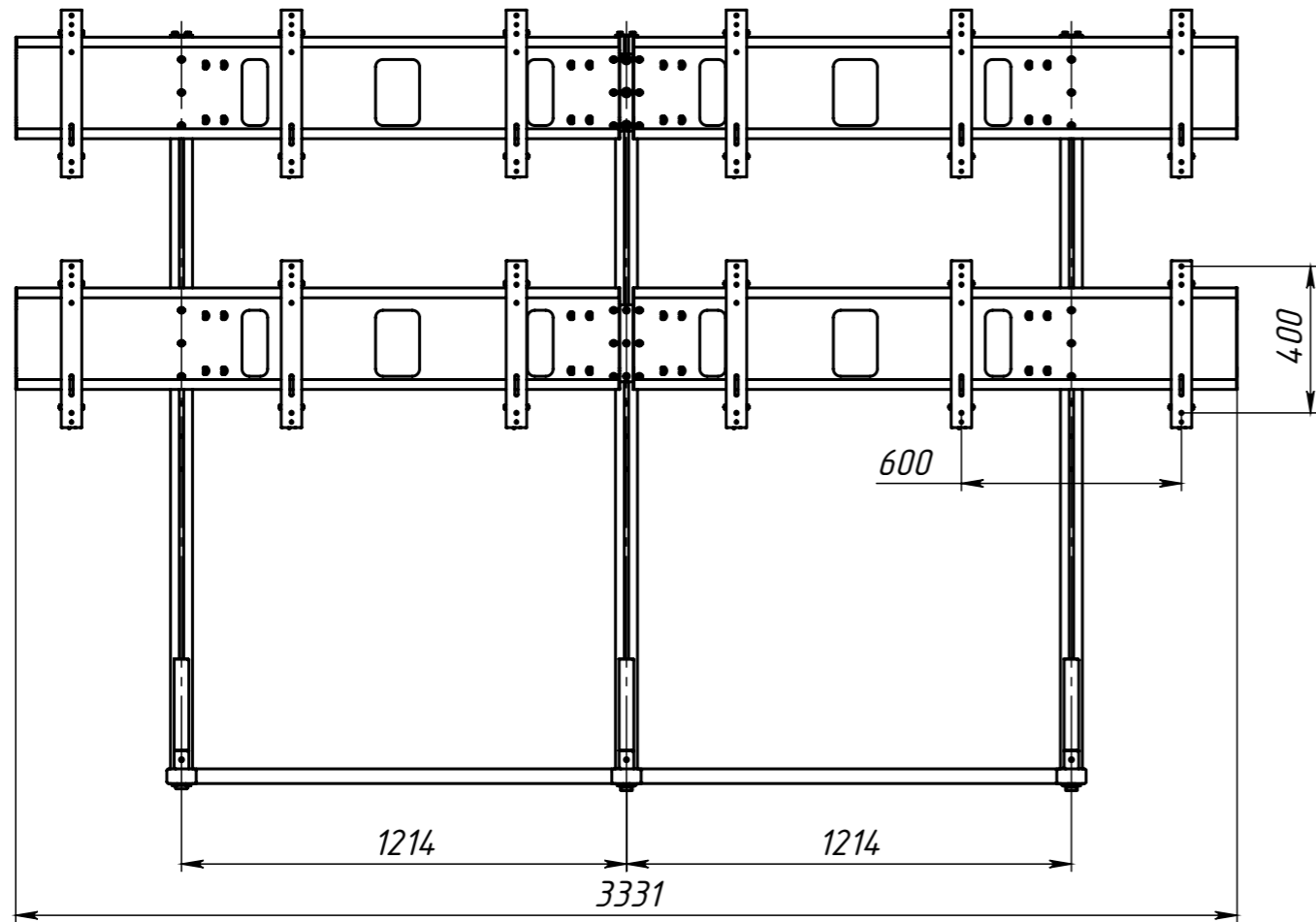

Изм.	Лист	№ докум.	Подп.	Дата

Каркас напольный для видеостены 3x2, на опорах.

Лит.	Масса	Масштаб
Лист	Листов	