

Каркас напольно-настенный для экрана 6x17 из панелей Leyard AT (M1:10, масса каркаса без учёта панелей – 330 кг).

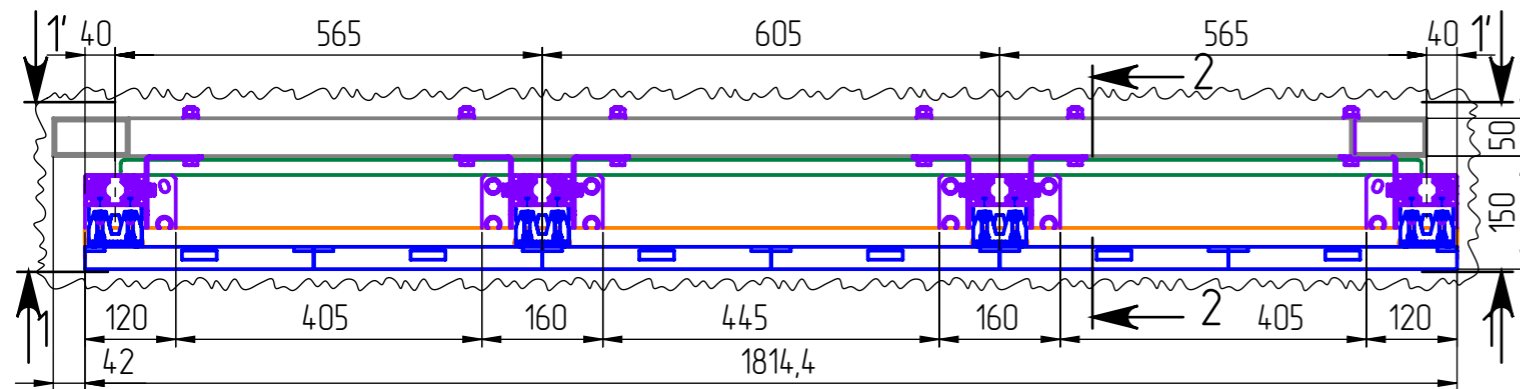

Узел крепления к полу. M1:4

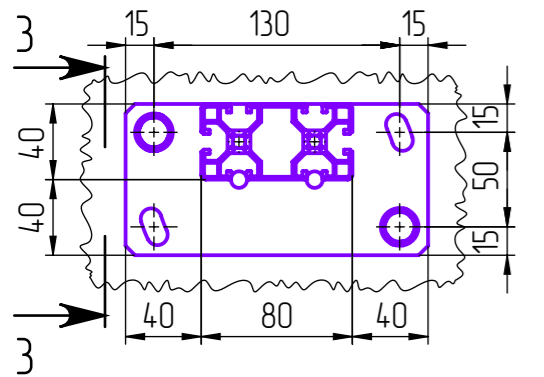

3-3

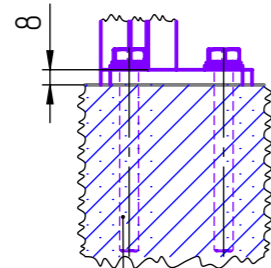

Анкер мунд Hilti HSA-F M10x83

Узел крепления к перегородке. M1:4

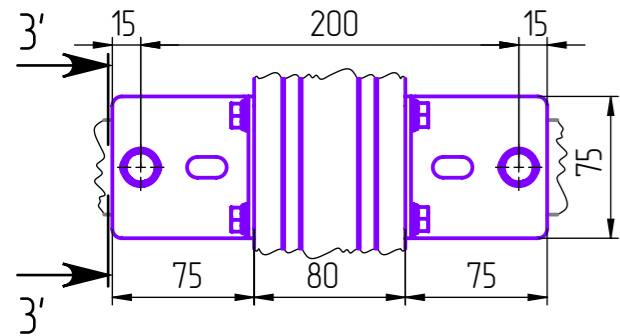

3'-3' (1:4)

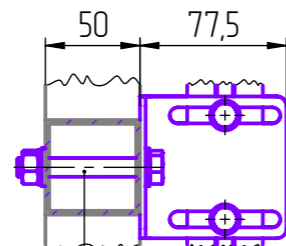

Болт M10x70 DIN 933
Гайка M10 DIN 934
Шайба 10 DIN 125
Шайба 10 DIN 7980

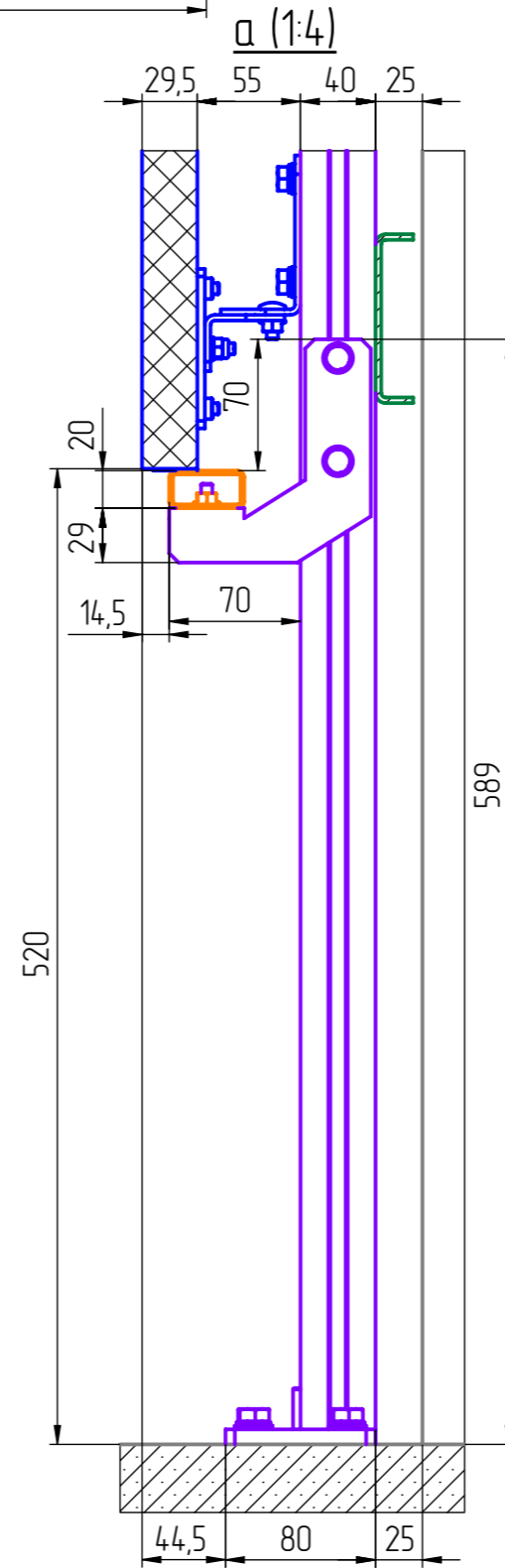

1-1 (1:50)

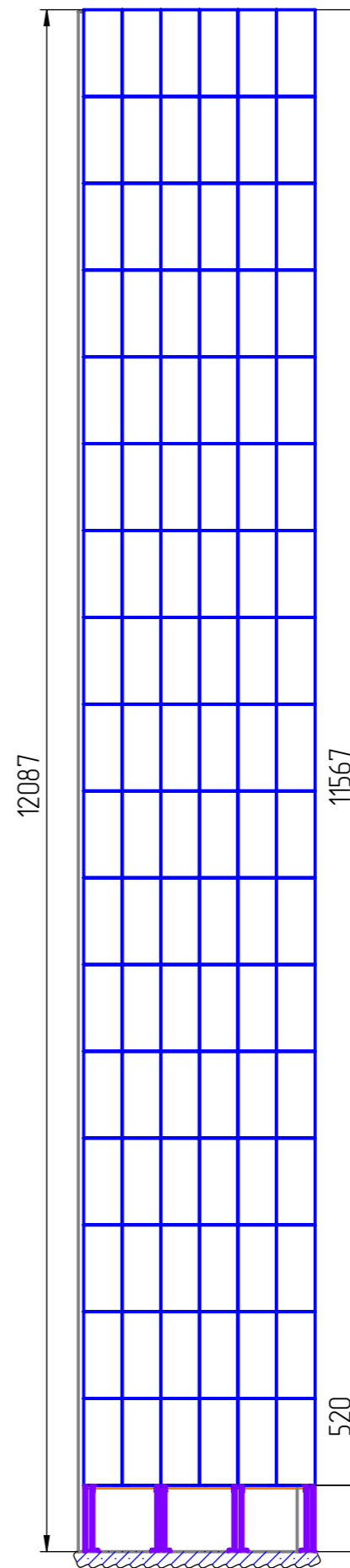

2-2 (1:50)

