

Инв. № подл.	Подп. и дата	Взам. инв. №	Инв. № дубл.	Подп. и дата	Справ. №

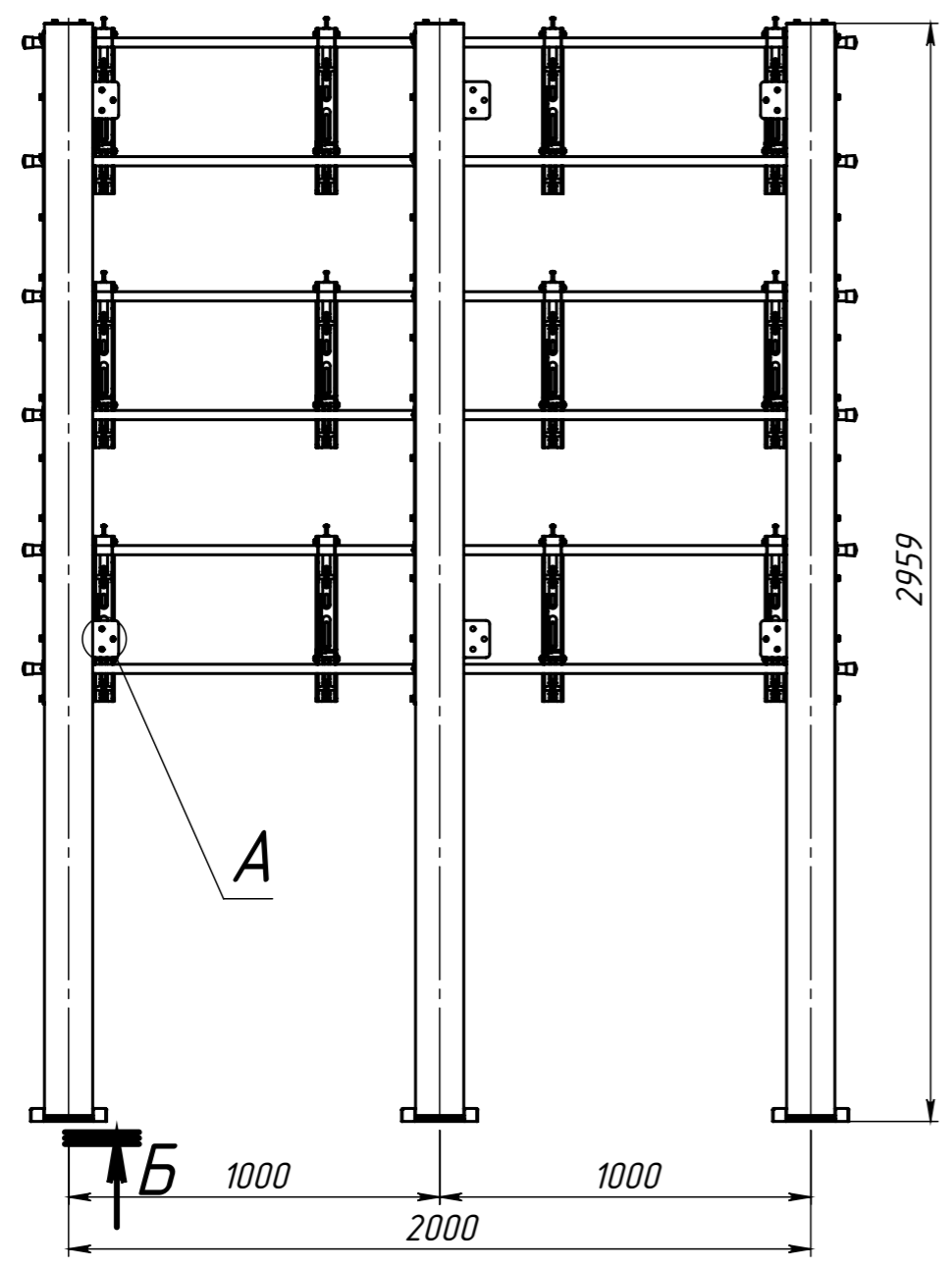

A (1 : 5)

Б-Б (1 : 5)

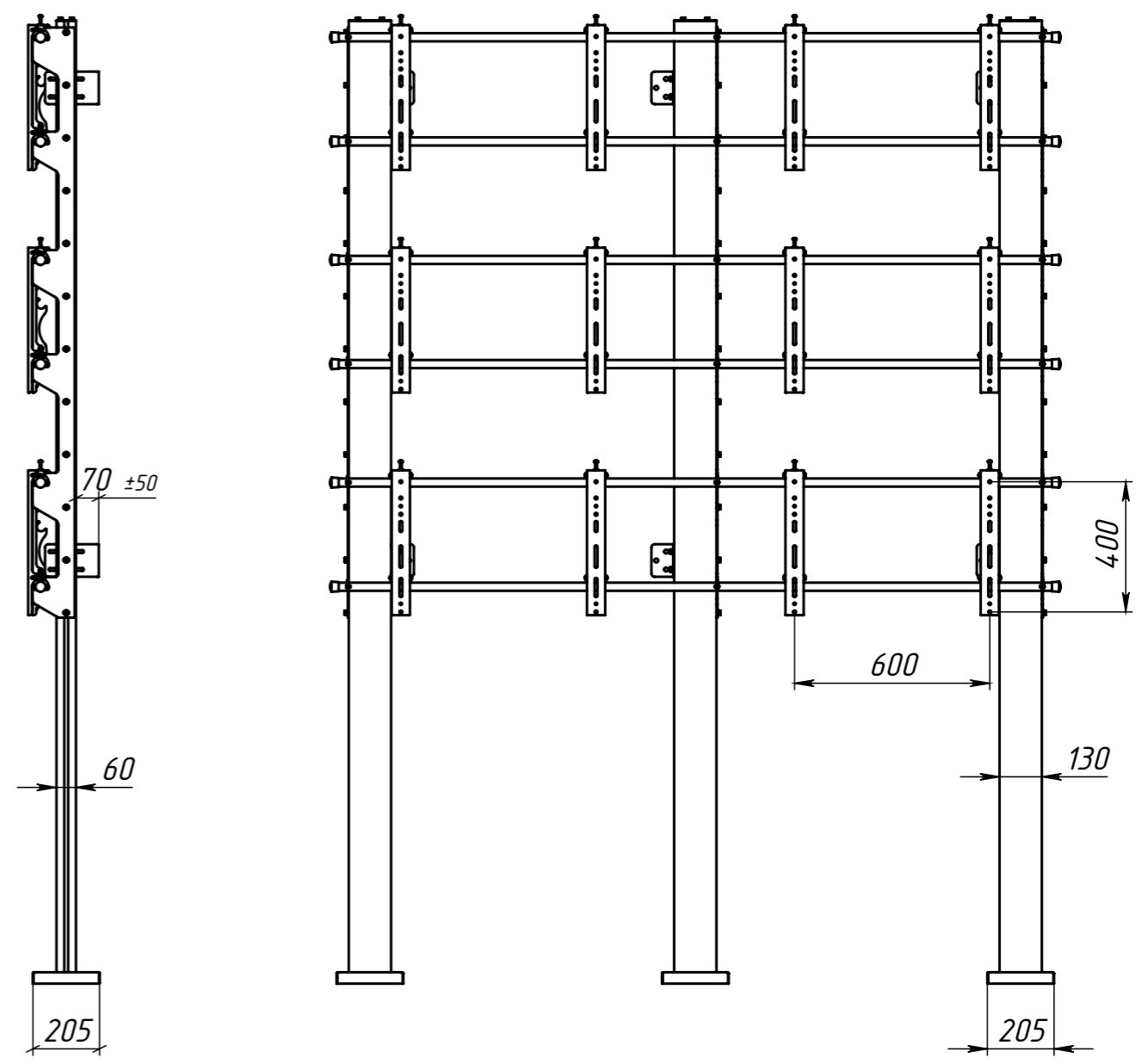
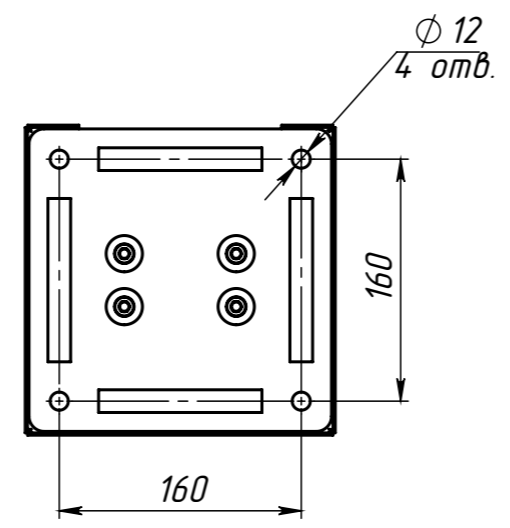
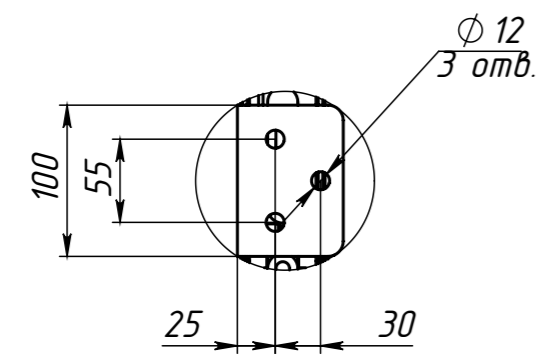

Изм.	Лист	№ докум.	Подп.	Дата

Каркас напольно-настенный
для видеостены 2x3,
откидного типа

Лит.	Масса	Масштаб
Лист	Листов	