

Справ. №	
Подп. и дата	
Инв. № дубл.	
Взам. инв. №	
Подп. и дата	
Инв. № подл.	

Б-Б (1 : 5)

А (1 : 5)

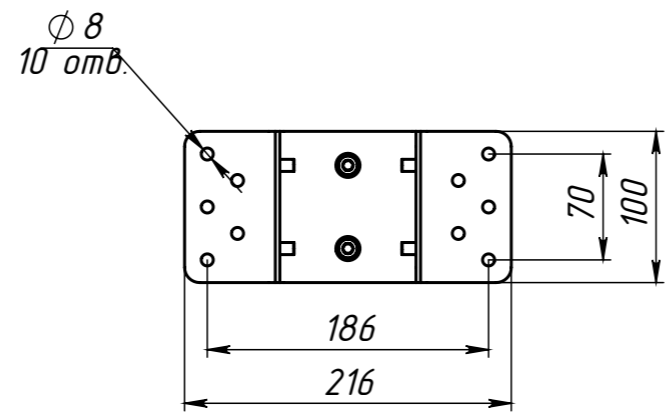
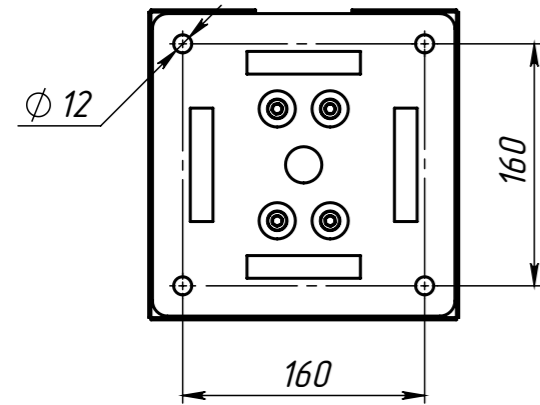

Изм.	Лист	№ докум.	Подп.	Дата

Каркас напольно-настенный
для видеостены 4x4, полного
выдвижения Push-out.

Лит.	Масса	Масштаб
Лист	Листов	