

Справ. №

Подп. и дата

Инв. № дубл.

Взам. инв. №

Подп. и дата

Инв. № подл.

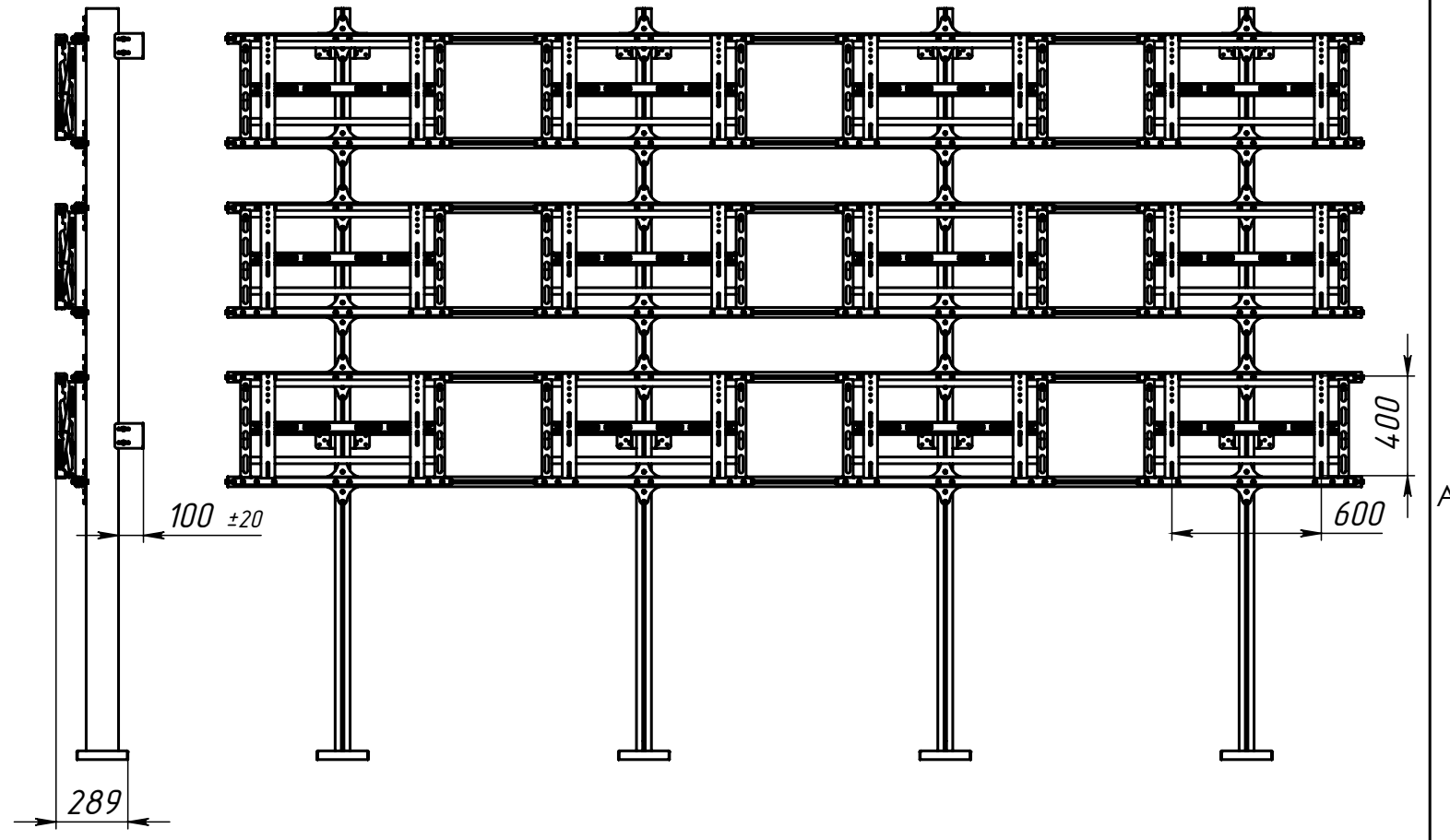
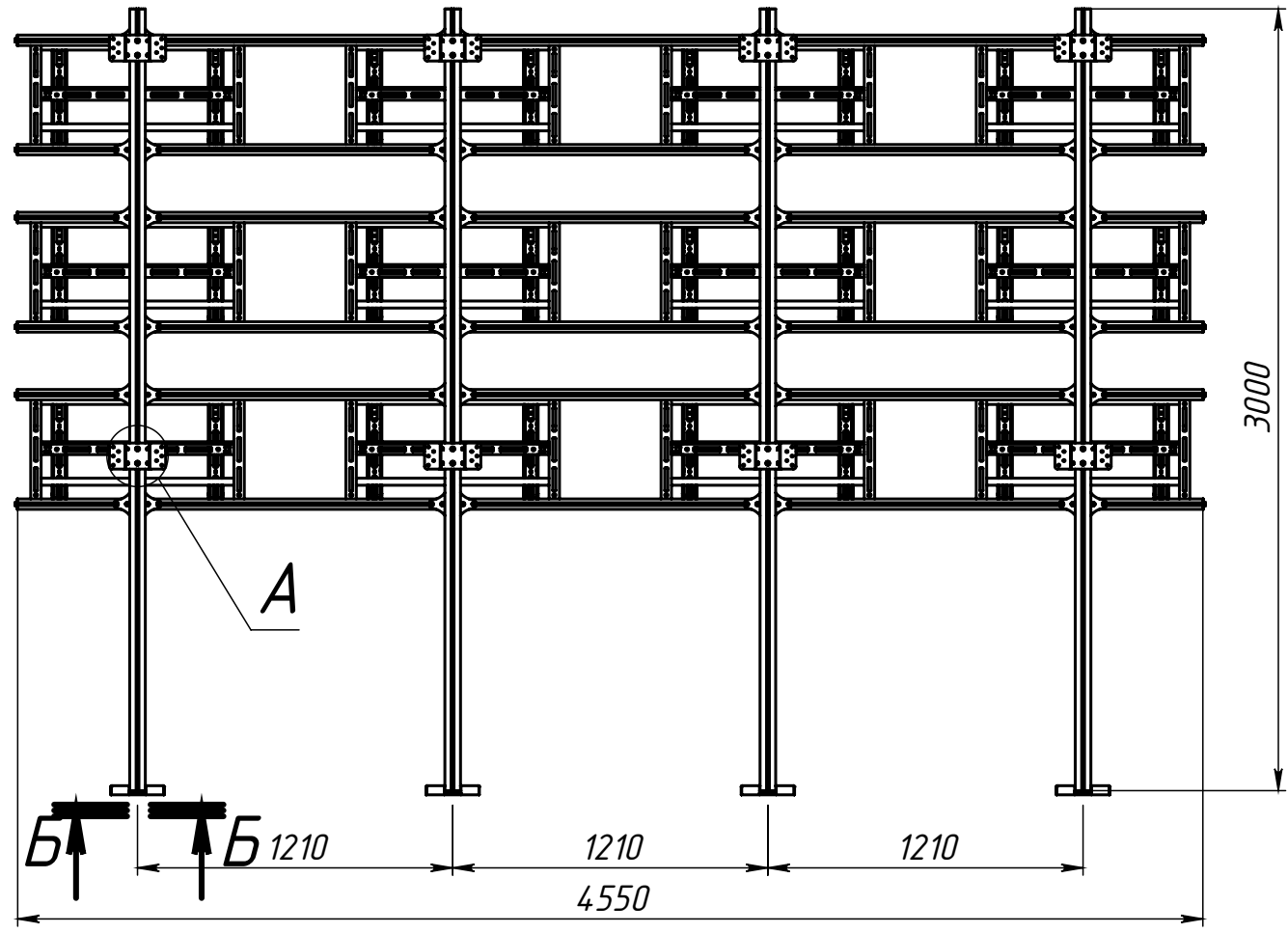

Б-Б (1 : 5)

А (1 : 5)

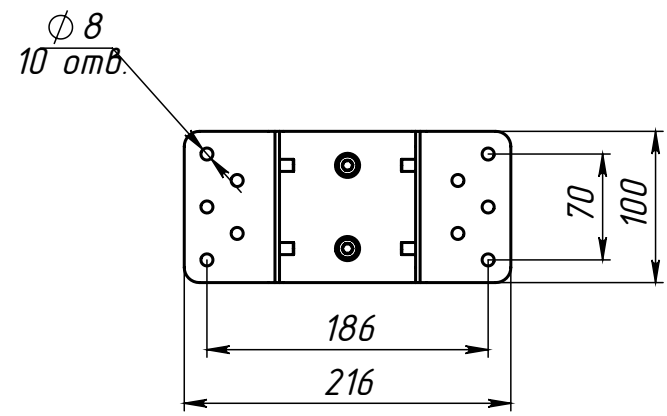
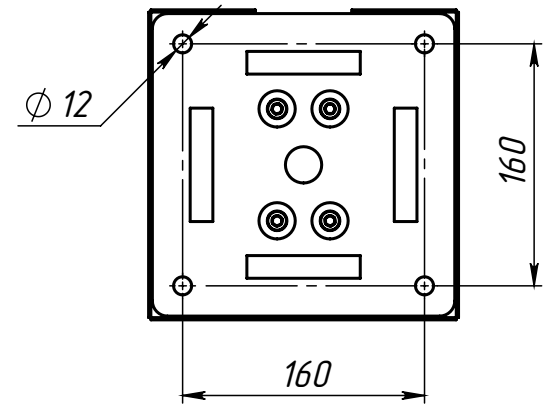

Изм.	Лист	№ докум.	Подп.	Дата

Каркас напольно-настенный  
для видеостены 4x3, полного  
выдвижения Push-out.

Лит.	Масса	Масштаб
Лист	Листов	