

Справ. №
Подп. и дата
Инв. № дудл.
Взам. инв. №
Подп. и дата
Инв. № подл.

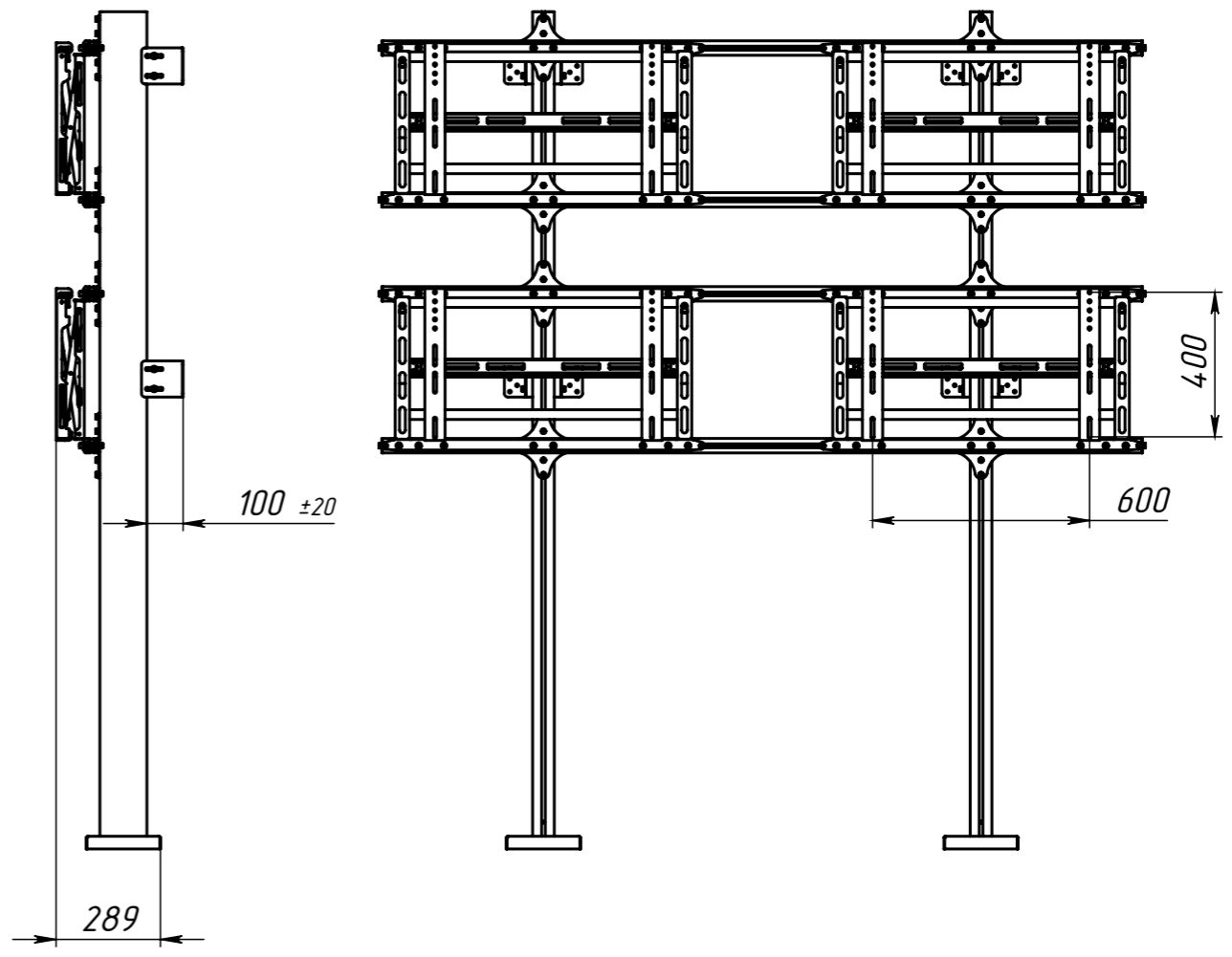

Б-Б (1 : 5)

А (1 : 5)

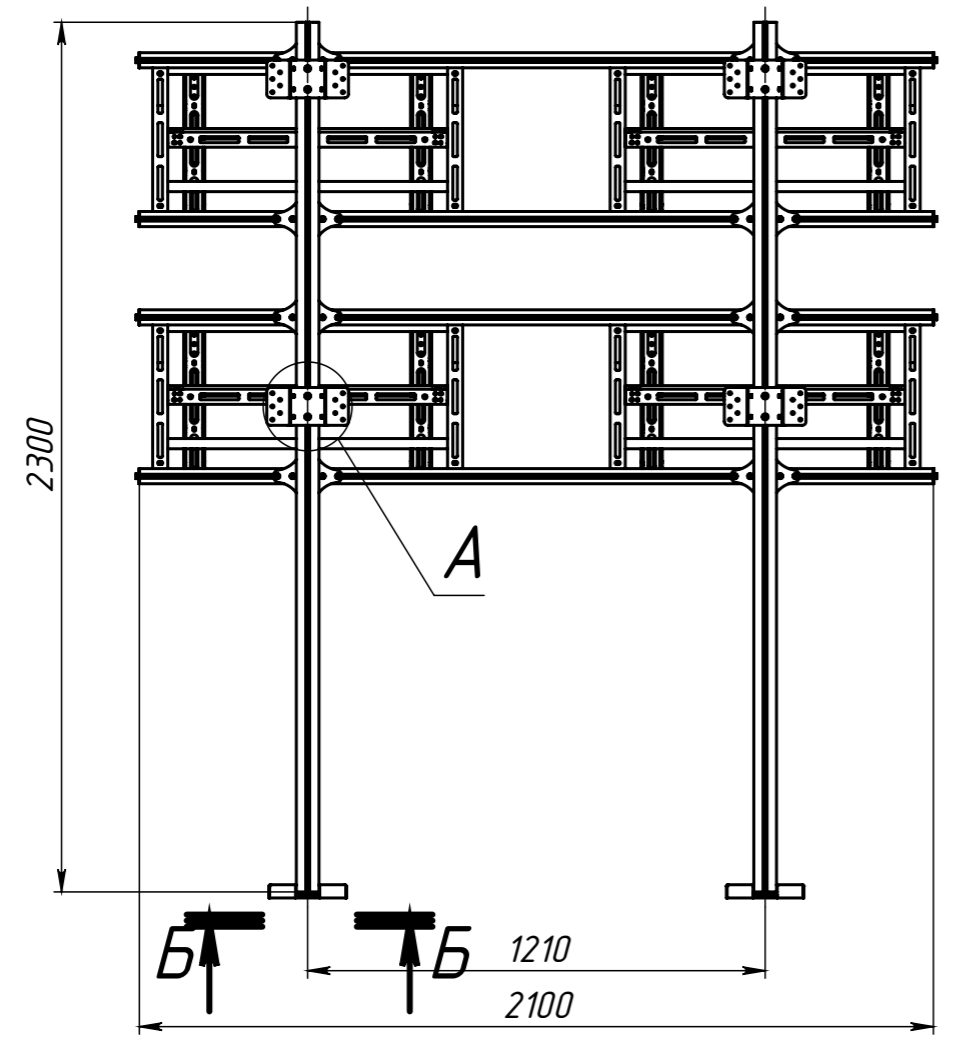
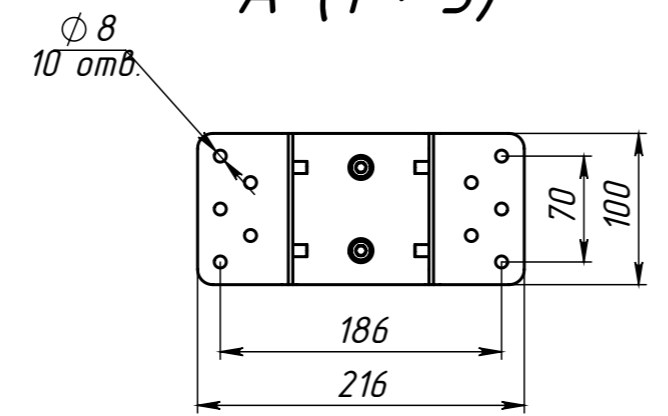
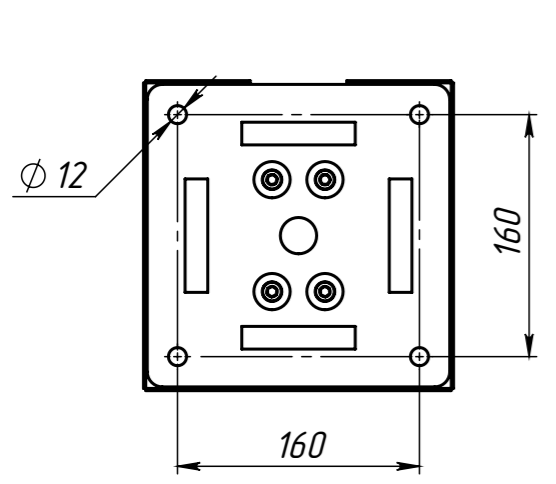

Изм.	Лист	№ докум.	Подп.	Дата

Каркас напольно-настенный для видеостены 2x2, полного выдвижения Push-out.			Лит.	Масса	Масштаб
			Лист	Листов	